

راهنمای استفاده از

پکیج شوفاژ دیواری بی‌تا

bita

Wall Mounted Gas Boiler

Bita 22 Sealed

Bita 24 Sealed

Bita 26 Sealed

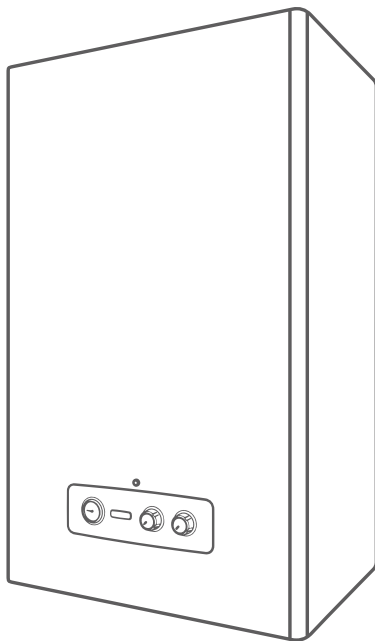

مشتری گرامی؛

پکیج‌های شوفاژ دیواری بی‌تا، ضمن تامین آب گرم بهداشتی دائم و فوری، گرمایش مطلوبی را نیز فراهم می‌آورند. این شوفاژها با کامل‌ترین تجهیزات و ایمنی لازم، بدون اشغال فضای مفید ساختمان و به طور کاملا مستقل برای هر واحد مسکونی، پاسخگوی نیاز شما مشتریان عزیز است.

- برای نصب و راه‌اندازی پکیج شوفاژ دیواری، با شماره خدمات مشتریان مربوط به استان خود تماس بگیرید.
- نصب پکیج شوفاژ دیواری می‌تواند توسط نصاب مجاز یا سرویسکار مجاز انجام شود.
- راه‌اندازی پکیج شوفاژ دیواری می‌بایست فقط توسط سرویسکار مجاز انجام شود و فاکتور رسمی شرکت در اختیار مشتری قرار گیرد.
- لطفاً برای استفاده درست از دستگاه، این راهنما را به دقت مطالعه کنید و برای استفاده‌های بعدی نزد خود نگه دارید.

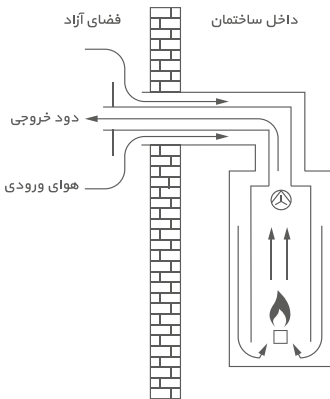

پکیج شوفاژ دیواری بی‌تا در سه ظرفیت ۲۲، ۲۴ و ۲۶ کیلو وات، دارای بازدهی بالا بیش از ۹۱٪ می‌باشد. این مدل، آیونایز و محفظه احتراق آن بسته است؛ به این صورت که عمل مکش هوا و تخلیه دود از طریق یک دودکش دوجداره^۱ مخصوص صورت می‌پذیرد. این شوفاژها به یک فن نیز مجهز می‌باشند تا به کمک دودکش دوجداره، هوای لازم برای احتراق را از فضای آزاد به دستگاه برساند و گازهای ناشی از احتراق را به فضای آزاد هدایت نماید (مطابق شکل)^۲. به این شوفاژها اصطلاحاً گازسوزهای "ایزوله از محل نصب" می‌گویند؛ زیرا در این مدل هوای لازم برای احتراق از فضای نصب تامین نمی‌شود.

۱- پکیج شوفاژ دیواری مدل Bita Sealed، به وسیله یک دودکش دو جداره مخصوص، متشکل از دو لوله هم محور نصب می‌شود. این دودکش، هوای لازم برای احتراق را از طریق لوله خارجی از فضای آزاد به دستگاه می‌رساند و گازهای ناشی از احتراق را از طریق لوله داخلی به فضای آزاد هدایت می‌کند.

۲- برای آگاهی از سایر روش‌های نصب دودکش، می‌توانید با شبکه سراسری خدمات مشتریان تماس حاصل فرمایید.

این شواهدها همچنین به قطعات معتبر استاندارد و سیستم‌های الکترونیکی پیشرفته به شرح زیر مجهز می‌باشند:

- پمپ سیرکولاتور سه سرعت با کنترل‌های خودکار پیش‌گیرانه

- دو مبدل حرارتی گرمایش و آب گرم مصرفی با کمترین میزان رسوب‌گیری

- مشعل اتمسفریک با سیستم جرقه‌زن خودکار

- سیستم آیونایز حفاظت از شعله

- سیستم ایمنی تخلیه گازهای ناشی از احتراق

- سیستم کنترل میکروپروسسوری عملکرد دستگاه

- سیستم عیب‌یاب الکترونیکی

- سیستم ضد یخ زدگی

- سیستم ضد گریپاژ پمپ و شیر سه طرفه

- سیستم ایمنی کنترل حداقل و حداکثر فشار آب مدار گرمایش

- سیستم ایمنی محدودکننده حداکثر دمای آب مدار گرمایش

- سیستم ضد نوسان دمای آب گرم مصرفی

- سیستم احتراق آهسته قابل تنظیم

- سیستم بای‌پس خودکار

- سیستم تنظیم خودکار جریان گاز

- سیستم هواگیری خودکار

- قابلیت اتصال به ترموستات اتاقی

اقدامات لازم نصب

۱- آماده سازی شرایط نصب

- برای نصب دستگاه، آماده بودن شرایطی که در ادامه ذکر می‌شود، الزامی است:
- وجود انشعاب لوله های آب سرد و گرم (۱/۲ و ۳/۴) در محل نصب به همراه شیرآلات مربوطه
- وجود انشعاب لوله گاز در نزدیکی محل نصب
- وجود دهانه و دودکش استاندارد، بالای محل نصب

۲- درخواست اعزام سرویسکار مجاز

برای نصب و راه اندازی دستگاه به طور همزمان، با شبکه سراسری خدمات مشتریان تماس بگیرید تا نزدیکترین سرویسکار مجاز در اسرع وقت در محل حاضر شود. فهرست شماره‌های شبکه سراسری خدمات مشتریان در این راهنما ارائه شده است.

۳- نصب و راه اندازی رایگان دستگاه

سرویسکار مجاز با مراجعه به محل، شرایط لازم برای نصب را بررسی می‌کند و چنانچه شرایط لازم فراهم باشد، اقدام به نصب و راه اندازی به صورت رایگان می‌نماید.

اجزای صفحه کنترل

در این راهنما، اجزای صفحه کنترل با شماره‌های مشخص شده در شکل زیر به کار رفته‌اند. به هنگام برخورد با این شماره‌ها در متن، می‌توانید جهت سهولت در تشخیص اجزای صفحه کنترل دستگاه خود، به شکل مراجعه نمایید.

۱- نمایشگر فشار آب مدار گرمایش

۲- دسته انتخاب و وضعیت و تنظیم دمای مدار گرمایش

۳- وضعیت تابستانی  وضعیت زمستانی  وضعیت قطع موقت / راه‌اندازی مجدد 

۳- دسته تنظیم دمای آب گرم مصرفی

۴- چراغ وضعیت عملکرد شوفاز

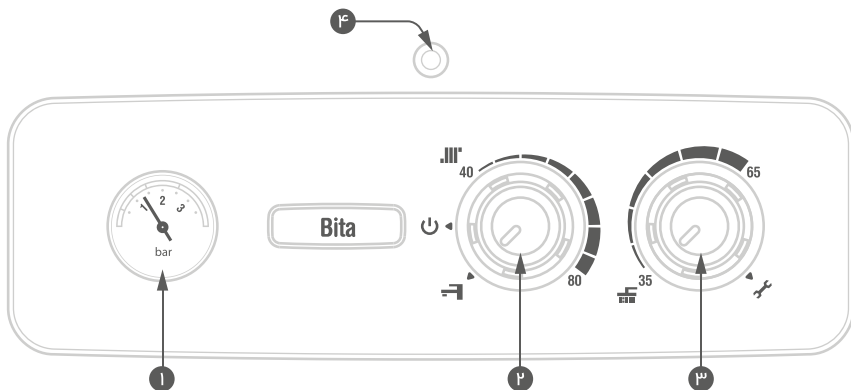

کاربرد اجزای صفحه کنترل

۱- نمایشگر فشار آب مدار گرمایش: فشار آب داخل دستگاه را برحسب بار نشان می‌دهد.

۲- دسته انتخاب وضعیت و تنظیم دمای مدار گرمایش: برای روشن و خاموش کردن دستگاه، انتخاب فصل، راه‌اندازی مجدد دستگاه و تنظیم دمای مدار گرمایش به کار می‌رود و می‌تواند در سه وضعیت (قطع موقت/راه‌اندازی مجدد)، (تابستانی) و (زمستانی) قرار گیرد.

۳ (وضعیت قطع موقت/راه‌اندازی مجدد): به دو منظور دستگاه را می‌توانید در این وضعیت قرار دهید:
۱- برای خاموش کردن موقت دستگاه، که در این حالت سیستم ضد گریپاژ و ضد یخ فعال است.
۲- برای راه‌اندازی مجدد و به اصطلاح Reset دستگاه

۴ (وضعیت تابستانی): زمانی که فقط به آب گرم نیاز دارید (در فصل تابستان)، این وضعیت را به کار برید.

۵ (وضعیت زمستانی): زمانی که به آب گرم و گرمایش محل سکونت خود به طور همزمان نیاز دارید (در فصل زمستان)، این وضعیت را به کار برید. به منظور تنظیم میزان گرمای ساختمان، لازم است دمای آب مدار گرمایش را متناسب با دمای محیط تغییر دهید. با چرخاندن دسته انتخاب وضعیت در جهت حرکت عقربه‌های ساعت، دمای آب مدار گرمایش افزایش و با چرخاندن آن در خلاف جهت حرکت عقربه‌های ساعت، دمای آب کاهش می‌یابد.

۳- دسته تنظیم دمای آب گرم مصرفی: برای تنظیم درجه حرارت آب گرم مصرفی به کار می‌رود. با چرخاندن دسته تنظیم در جهت حرکت عقربه‌های ساعت، دمای آب افزایش و با چرخاندن آن در خلاف جهت حرکت عقربه‌های ساعت، دمای آب کاهش می‌یابد.

 **وضعیت Sweeper):** این وضعیت مربوط به سرویسکار بوده و به هیچوجه دسته تنظیم دمای آب گرم مصرفی را در این حالت قرار ندهید.

۴- چراغ وضعیت عملکرد شوافژ: با توجه به چگونگی عملکرد دستگاه، این چراغ به یکی از رنگ‌های قرمز یا سبز در می‌آید.

- سبز ثابت روشن: دستگاه به طور منظم کار می‌کند و مشعل روشن است.
- سبز چشمک‌زن (۱ ثانیه روشن - ۵ ثانیه خاموش):
 - o دستگاه در حالت آماده به کار است و شعله وجود ندارد.
 - o دستگاه خاموش می‌باشد.
- قرمز چشمک‌زن (۵/۵ ثانیه روشن - ۵/۵ ثانیه خاموش):
 - o دستگاه در حال تنظیم فشار گاز یا کالیبراسیون می‌باشد. (هنگام تنظیم دستگاه توسط سرویسکار)
 - o دستگاه در وضعیت Sweeper می‌باشد. (هنگام تنظیم دستگاه توسط سرویسکار)

نحوه استفاده از دستگاه

راه اندازی دستگاه

برای هر بار راه اندازی دستگاه و پیش از روشن کردن آن، لازم است اقدامات زیر را انجام دهید:

- ۱- شیر های اصلی آب و گاز مربوط به سیستم های آب گرم مصرفی و گرمایش را باز کنید.
- ۲- مدار گرمایش را پر کنید. به همین منظور، پس از اطمینان از باز بودن در پوش خروج هوای شیر هواگیری سیستم، شیر پرکن دستگاه را به آرامی باز کنید تا آب کم کم وارد مدار گرمایش شود. هنگامی که عقربه نمایشگر فشار (۱) در محدوده مجاز سبز رنگ ۱-۱/۵ bar قرار گرفت، شیر پرکن دستگاه را ببندید.

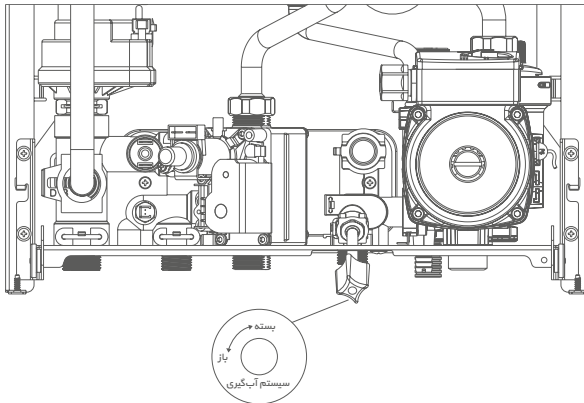

- ★ توجه نمایید که پکیج شوفاژدیواری به وسیله شیر تخلیه هوای روی پمپ سیرکولاتور، هوای مدار گرمایش (رادیاتورها) را به طور خودکار تخلیه می‌کند.
- ۳- اکنون دستگاه را روشن کنید.



روشن کردن دستگاه

برای روشن کردن دستگاه، مراحل زیر را انجام دهید:

۱- دسته انتخاب وضعیت (۲) را روی  (وضعیت قطع موقت / راه اندازی مجدد) قرار دهید.

۲- دوشاخه دستگاه را به پریز برق بزنید. در این حالت چراغ وضعیت عملکرد شופاژ (۴) در فواصل زمانی ۵/۵ ثانیه به ترتیب زیر چشمک می‌زند:

قرمز، خاموش، سبز، قرمز، خاموش، سبز و سپس با رنگ سبز به صورت اثنایه روشن - ۵ ثانیه خاموش درمی‌آید.

۳- دسته انتخاب وضعیت (۲) را با توجه به فصل، روی  (وضعیت تابستانی) یا  (وضعیت زمستانی) قرار دهید.

✳ پیش از انتخاب هر یک از این وضعیت‌ها، حتما موارد زیر را کنترل نمایید:

* اگر می‌خواهید  (وضعیت تابستانی) را انتخاب کنید، ابتدا از بسته بودن شیرهای رفت و برگشت مدار گرماپیش (رادیاتورها) مطمئن شوید.

* اگر می‌خواهید  (وضعیت زمستانی) را انتخاب کنید، ابتدا از باز بودن شیرهای رفت و برگشت مدار گرماپیش (رادیاتورها) مطمئن شوید.

۳-۱- (وضعیت تابستانی)

پس از انتخاب ، دسته تنظیم دمای آب گرم مصرفی (۳) را روی درجه حرارت دلخواه تنظیم نمایید. اکنون با باز کردن شیر آب گرم مصرفی، مشعل روشن شده و با بستن آن، مشعل خاموش می‌گردد. در صورت باز بودن شیر آب گرم مصرفی، چراغ وضعیت عملکرد شופاژ (۴) به صورت سبز دائم روشن می‌شود و با بسته شدن شیر آب گرم مصرفی، این چراغ به صورت سبز چشمک‌زن (۱ اثنایه روشن - ۵ ثانیه خاموش) در می‌آید. (آماده به کار)

۳-۲- (وضعیت زمستانی)

پس از انتخاب ، در صورت مجهز بودن محل استفاده از پکیج شופاژ دیواری به ترموستات اتاقی، آن را روی درجه حرارت دلخواه مثلا ۲۰ درجه سانتیگراد تنظیم نمایید؛ سپس دسته انتخاب وضعیت و تنظیم دمای مدار گرماپیش (۲) و دسته تنظیم دمای آب گرم مصرفی (۳) را روی درجه حرارت مورد نظر قرار دهید. مشعل روشن می‌شود و با رسیدن به دمای تنظیم شده به طور خودکار خاموش می‌گردد ولی در صورت پایین آمدن دما، مجددا روشن می‌شود تا دمای آب رادیاتورها را ثابت نگه دارد. این سیکل به منظور ثابت نگه داشتن دمای آب رادیاتورها ادامه می‌یابد. در این حالت نیز چراغ وضعیت عملکرد شופاژ (۴) به صورت سبز دائم روشن درآمده و در صورت خاموش شدن مشعل

(عدم نیاز به گرمایش و آب گرم مصرفی) این چراغ به صورت سبز چشمک زن (۱ ثانیه روشن - ۵ ثانیه خاموش) در می‌آید. (آماده به کار)

خاموش کردن موقت دستگاه

اگر به مدت کوتاه، مثلاً تعطیلات آخر هفته از پکیج شوفاژدیواری خود استفاده نمی‌کنید، بهتر است دستگاه را به طور موقت خاموش نمایید. به همین منظور، دسته انتخاب وضعیت (۲) را روی  (وضعیت قطع موقت / راه اندازی مجدد) قرار دهید. در این حالت، جریان برق به دستگاه وصل و مسیر آب و گاز به سیستم نیز باز است و پکیج شوفاژدیواری به وسیله سیستم‌های زیر محافظت می‌گردد:

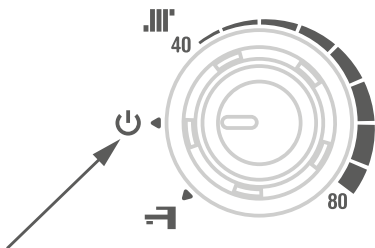

سیستم ضد یخ زدگی

۱- سیستم ضد یخ زدگی مدار گرمایش

در صورت رسیدن دمای آب داخل مدار گرمایش به کمتر از ۷ درجه سانتیگراد، پمپ فعال می‌شود تا درجه حرارت آب را به ۱۰ درجه سانتیگراد برساند و سپس غیر فعال می‌گردد. چنانچه در این فرآیند دمای آب بالا نرود، با رسیدن درجه حرارت آب داخل مدار گرمایش به کمتر از ۴ درجه سانتیگراد، مشعل نیز با حداقل شعله روشن می‌شود و درجه حرارت آب را به سطح ایمن، یعنی ۴۰ درجه سانتیگراد می‌رساند تا از یخ زدن آب داخل مدار گرمایش جلوگیری نماید. پمپ نیز پس از ۳۰ ثانیه غیرفعال می‌گردد. در زمان فعال بودن این سیستم، چراغ وضعیت عملکرد شوفاژ (۴) به صورت سبز ثابت روشن در می‌آید.

۲- سیستم ضد یخزدگی مدار آب گرم مصرفی

در صورت رسیدن دمای آب به کمتر از ۷ درجه سانتیگراد، پمپ فعال می‌شود تا درجه حرارت آب را به ۱۰ درجه سانتیگراد برساند و سپس غیر فعال می‌گردد. چنانچه در این فرآیند دمای آب بالا نرود، با رسیدن درجه حرارت آب گرم مصرفی به کمتر از ۳ درجه سانتیگراد و دمای مدار گرمایش به کمتر از ۴۰ درجه سانتیگراد، مشعل نیز با حداقل شعله روشن می‌شود و پس از رسیدن دمای آب مدار گرمایش به ۴۰ درجه سانتیگراد، مشعل خاموش می‌شود و پمپ نیز پس از ۳۰ ثانیه غیر فعال می‌گردد. در زمان فعال بودن این سیستم، چراغ وضعیت عملکرد شوفاژ (۴) به صورت سبز ثابت روشن در می‌آید.

سیستم ضد گریپاژ پمپ و شیر سه طرفه

در صورت خاموش ماندن پمپ بیش از ۲۴ ساعت، این سیستم به طور خودکار فعال می‌شود؛ به این صورت که شیر سه طرفه از حالت آب گرم مصرفی به حالت گرمایش تغییر وضعیت داده و پمپ به مدت ۱۰ ثانیه فعال می‌شود. پس از خاموش شدن پمپ، شیر سه طرفه به وضعیت اولیه باز می‌گردد.

خاموش کردن دستگاه

اگر به مدت طولانی از دستگاه خود استفاده نمی‌کنید، آن را به صورت زیر خاموش نمایید:

- ۱- دسته انتخاب وضعیت (۲) را روی  (وضعیت قطع موقت / راه‌اندازی مجدد) قرار دهید.
- ۲- دو شاخه دستگاه را از پریز برق بکشید.

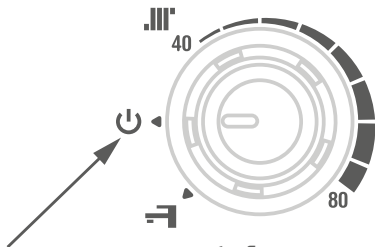

۳- شیر اصلی گاز و سپس شیر فلکه مسیرهای رفت و برگشت رادیاتورها و آب گرم مصرفی را ببندید.
دقت کنید که پس از خاموش شدن دستگاه، سیستم‌های ضد یخ و ضد گریپاژ پمپ نیز از کار می‌افتند؛ بنابراین

چنانچه در محل استفاده از دستگاه احتمال یخ زدگی وجود دارد، لازم است آب سیستم‌های گرمایش و آب گرم مصرفی شوفاژ را حتما تخلیه^۱ نمایید.

الزامات ایمنی عمومی

- استفاده از دودکش استاندارد، ثابت، محکم و با عایق بندی مناسب
- حصول اطمینان از باز بودن مجاری دودکش و اطمینان از اتصال کامل و صحیح دودکش
- مهار دودکش و حصول اطمینان از جدا نشدن لوله دودکش از وسیله گازسوز
- نصب پکیج شوفاژ دیواری در فضای باز مجاز می باشد؛ توصیه می شود جهت جلوگیری از آسیب دیدگی قطعات و اتصالات دستگاه بر اثر یخ زدگی موارد زیر را رعایت نمایید:
 - عایق نمودن لوله‌های آب ورودی و خروجی
 - مسقف بودن محل نصب و قرار دادن پوشش محافظ در اطراف دستگاه
 - اجتناب از خاموش کردن کامل دستگاه (قطع گاز و برق) در فصل سرما*
- در صورت ضرورت خاموش کردن کامل دستگاه، حتماً آب سیستم‌های گرمایش و آب گرم مصرفی را تخلیه نمایید.
- توصیه اکید جهت استفاده از شیلنگ گاز استینلس استیل در صورت نصب دستگاه در فضای باز
- خودداری از هر نوع تغییر و تبدیل در اجزا و قطعات دستگاه مگر توسط سرویسکار مجاز
- رعایت موارد زیر به محض استشمام بوی گاز:
 - هیچ وسیله برقی را روشن نکنید.
 - شیر اصلی گاز را ببندید.
 - هوای اتاق را با باز کردن درها و پنجره‌ها تهویه نمایید.
 - فوراً با شبکه سراسری خدمات مشتریان یا سرویسکار مجاز تماس بگیرید.

جهت کسب اطلاعات بیشتر در مورد ویژگی‌های دودکش، می‌توانید با شبکه سراسری خدمات مشتریان تماس حاصل فرمایید.

۱- برای تخلیه آب دستگاه و رادیاتورها، با شبکه سراسری خدمات مشتریان تماس بگیرید.
* در صورت قطع گاز یا برق در فصل سرما، سیستم ضد یخ زدگی نیز از کار افتاده و احتمال آسیب دیدگی قطعات دستگاه بر اثر سرما وجود خواهد داشت.

توصیه‌های ایمنی و نگهداری از دستگاه



- از نصب پکیج شوفاژدیواری بالای اجاق گاز و سایر وسایل گرمازا خودداری کنید.
- به کودکان و افراد ناوارد اجازه کار با دستگاه را ندهید.
- هرگز با پای برهنه و دستان مرطوب به پکیج شوفاژدیواری دست نزنید.
- قبل از تمیز کردن پکیج شوفاژدیواری، حتماً دوشاخه دستگاه را از پریز برق بکشید.
- از قرار دادن مواد قابل اشتعال در نزدیکی پکیج شوفاژدیواری خودداری نمایید.
- حتی در صورت قطع بودن برق شهر، از دستکاری یا قطع کردن کابل‌ها، سیستم‌های تنظیم‌کننده یا کابل‌های مربوط به سیستم‌های ایمنی خودداری نمایید.
- برای تمیز کردن رویه، صفحه کنترل و قطعات پلاستیکی پکیج شوفاژدیواری، از یک دستمال آغشته به آب و صابون یا مخلوط ۵۰٪ آب و الکل (برای لکه‌های مقاوم‌تر) استفاده نمایید.
- هرگز از مواد نفتی یا محلول‌های زبر و ساینده برای تمیز کردن دستگاه استفاده نکنید.
- هرچند وقت یک بار از روی نمایشگر فشار (۱)، فشار آب مدار گرمایش را بررسی نمایید. این فشار همواره باید در محدوده مجاز سبزرنگ ۱/۵ - ۱ بار قرار گرفته باشد.
- چنانچه احتمال کاهش دمای هوا تا کمتر از ۶ درجه سانتیگراد وجود داشته باشد، دوشاخه دستگاه را از پریز برق نکشید و شیرگاز را نبندید؛ زیرا در غیر این صورت، سیستم ضد یخ دستگاه از کار می‌افتد.
- توصیه می‌شود با سرویس سالیانه پکیج شوفاژدیواری توسط سرویسکار مجاز، از عملکرد صحیح، کارکرد بهینه و افزایش طول عمر دستگاه اطمینان حاصل نمایید.
- با توجه به وجود ذرات معلق در شبکه لوله‌کشی آب شهر و احتمال ورود آن به داخل پکیج شوفاژدیواری، در مسیر ورودی آب به دستگاه یک صافی قرار دارد که بهتر است آن را حداقل سالی یک بار بازدید و در صورت لزوم تمیز نمایید.
- این دستگاه به گونه‌ای طراحی شده که امکان ته نشین شدن رسوب آب در آن حداقل است. با این حال در مناطق دارای املاح زیاد آب، رعایت نکات زیر دوام دستگاه را در برابر رسوب آب بیشتر می‌کند:
- در مواقعی که به آب گرم با درجه حرارت بالا نیاز دارید، بهتر است به وسیله دسته تنظیم دمای آب گرم مصرفی (۳)، دمای آب را در پایین‌ترین درجه ممکن نگه دارید.

- یک بار در سال از سرویسکار مجاز بخواهید پکیج شوفاژدیواری را بازدید و در صورت نیاز آن را رسوب‌گیری و سرویس کند.
- از سرویسکار مجاز بخواهید تا در مسیر ورود آب به پکیج شوفاژدیواری یک دستگاه سختی‌گیر نصب نماید.
- اگر دستگاه به تعمیر نیاز داشت، با شبکه سراسری خدمات مشتریان تماس حاصل فرمایید تا در اسرع وقت، سرویسکار مجاز با استفاده از قطعات یدکی استاندارد نسبت به تعمیر دستگاه اقدام نماید.
- اگر به مدت طولانی از دستگاه خود استفاده نمی‌کنید، دستگاه را مطابق دستور صفحه ۱۰ خاموش نمایید.

توصیه می‌شود برای جلوگیری از آسیب‌های ناشی از نوسان برق، از محافظ برق مورد تایید شرکت سازنده استفاده نمایید.

راهنمای کدهای عیب‌یابی

اولویت	نوع اشکال	وضعیت چراغ قرمز	وضعیت چراغ سبز	وضعیت دستگاه
۱	فعال شدن کلید حرارتی مبدل و یا قطع ارتباط آن با برد	۵/۰ / ۵/۰ ثابت روشن - ثابت خاموش	خاموش	قفل دائم
۲	کم بودن فشار آب مدار گرمایش - تبدیل قفل موقت اولویت ۷ پس از ۱۰ دقیقه	ثابت روشن	خاموش	قفل دائم
۳	خطای کلید ایمنی فشار دودکش - تبدیل قفل موقت اولویت ۶ پس از ۱۰ دقیقه	ثابت روشن	خاموش	قفل دائم
۴	عدم تشکیل شعله طی پروسه جرقه زنی	ثابت روشن	خاموش	قفل دائم
۵	اشکال در سنسور حرارتی مدار گرمایش	۲/۰ / ۲/۰ ثابت روشن - ثابت خاموش	خاموش	قفل موقت
۶	وصل بودن کلید ایمنی فشار دودکش قبل از روشن شدن فن یا غیر فعال شدن آن در حین عملکرد	خاموش	۵/۰ / ۵/۰ ثابت روشن - ثابت خاموش	قفل موقت
۷	فعال شدن کلید حداقل فشار آب	خاموش	۵/۰ / ۵/۰ ثابت روشن - ثابت خاموش	قفل موقت
۸	پارزیت شعله	۵/۰ / ۵/۰ ثابت روشن - ثابت خاموش	خاموش	قفل موقت
۹	اشکال در سنسور حرارتی آب گرم مصرفی	ثابت روشن	ثابت روشن	قفل موقت

برای رفع عیب دستگاه با وضعیت "قفل دائم"، دسته انتخاب وضعیت (۲) را در حالت  (قطع موقت/ راه اندازی مجدد) قرار دهید و سپس با توجه به فصل یکی از وضعیت‌های  (تابستانی) یا  (زمستانی) را انتخاب نمایید. در صورت بروز مجدد مشکل با سرویسکار مجاز تماس بگیرید.

توجه: راه اندازی مجدد دستگاه زمانی امکان پذیر است که علت اصلی بروز خطا برطرف شده باشد.

مشخصات فنی دستگاه

Bita 26 Sealed	Bita 24 Sealed	Bita 22 Sealed	مدل واحد	مشخصات فنی دستگاه
گاز شهری	گاز شهری	گاز شهری		نوع سوخت
۲۸	۲۶/۲	۲۵/۲	kW	ظرفیت حرارتی ورودی
۲۶	۲۴/۳	۲۲/۷	kW	ظرفیت حرارتی خروجی
۸/۹	۸/۹	۸/۹	kW	ظرفیت حرارتی ورودی در حالت کاهش یافته (مدار گرمایش)
۸/۱	۸/۱	۷/۸	kW	ظرفیت حرارتی خروجی در حالت کاهش یافته (مدار گرمایش)
۸/۹	۸/۹	۸/۹	kW	ظرفیت حرارتی ورودی در حالت کاهش یافته (مدار آب گرم مصرفی)
۸/۱	۸/۱	۷/۸	kW	ظرفیت حرارتی خروجی در حالت کاهش یافته (مدار آب گرم مصرفی)
۹۲/۸	۹۲/۸	۸۹/۹	%	راندمان حرارتی
۳	۳	۳	bar	حداکثر فشار عملکرد سیستم در مدار گرمایش
۹۰	۹۰	۹۰	°C	حداکثر درجه حرارت مجاز
۴۰ - ۸۰	۴۰ - ۸۰	۴۰ - ۸۰	°C	محدوده تنظیم درجه حرارت آب مدار گرمایش (۳ ± درجه سانتیگراد)
۳	۳	۳	lit	حجم آب یکجای شوفاژدیواری
۲۲۰ - ۵۰	۲۲۰ - ۵۰	۲۲۰ - ۵۰	V-Hz	برق مورد نیاز
۱۳۵	۱۳۵	۱۳۵	W	حداکثر توان برق مصرفی
X۵ D	X۵ D	X۵ D	IP	درجه حفاظت الکتریکی
۸	۸	۸	lit	حجم منبع انبساط
۱	۱	۱	bar	فشار تزریقی هوا به داخل منبع انبساط
۳۲/۵	۳۲/۵	۳۱/۵	kg	وزن خالص
۴۰۰	۴۰۰	۴۰۰	mm	عرض
۷۴۰	۷۴۰	۷۴۰		ابعاد ارتفاع
۳۴۶	۳۴۶	۳۴۶		عمق

مشخصات مدار آب گرم مصرفی

Bita 26 Sealed	Bita 24 Sealed	Bita 22 Sealed	مدل واحد	مشخصات مدار آب گرم مصرفی
۰/۳	۰/۳	۰/۳	lit	حجم آب داخل مدار آب گرم مصرفی
۶	۶	۶	bar	حداکثر فشار آب
۰/۱۳	۰/۱۳	۰/۱۳	bar	حداقل فشار آب
۱۴/۹	۱۳/۸	۱۲/۹	lit/min	جریان آب گرم مصرفی در $\Delta T = 25\text{ }^{\circ}\text{C}$
۱۲/۴	۱۱/۵	۱۰/۸	lit/min	جریان آب گرم مصرفی در $\Delta T = 30\text{ }^{\circ}\text{C}$
۳۵ - ۶۵	۳۵ - ۶۵	۳۵ - ۶۵	$^{\circ}\text{C}$	محدوده تنظیم درجه حرارت آب گرم مصرفی
۲	۲	۲	lit/min	دبی راه انداز آب گرم مصرفی
۱۰	۱۰	۷	lit/min	حداکثر دبی عبور آب در مدار آب گرم مصرفی

شرایط ضمانت

شرکت الیکا تعمیر و تعویض قطعات پکیج شوفاژ دیواری را به مدت ذکر شده در ضمانت نامه، تضمین می نماید. بدیهی است که ضمانت نامه مزبور در موارد زیر فاقد اعتبار است:

- ۱- نصب پکیج شوفاژ دیواری توسط افرادی غیر از نصاب مجاز یا سرویسکار مجاز
- ۲- راه اندازی پکیج شوفاژ دیواری توسط افرادی غیر از سرویسکار مجاز
- ۳- تعمیر، دستکاری یا جابجایی دستگاه و تغییر شرایط نصب توسط افرادی غیر از سرویسکار مجاز
- ۴- عدم استفاده صحیح از دستگاه
- ۵- عدم رعایت الزامات ایمنی مندرج در این راهنما
- ۶- مخدوش شدن یا از بین رفتن شماره سریال دستگاه
- ۷- صدمات ناشی از عدم بازبینی ادواری

- ۸- مفقود یا مخدوش شدن ضمانت نامه یا عدم وجود مهر و امضای سرویسکار مجاز بر روی آن
- ۹- آسیب دیدگی دستگاه بر اثر عواملی از قبیل آتش سوزی، رعدوبرق، سیل، زلزله و ...
- ۱۰- آسیب دیدگی دستگاه بر اثر عوامل محیطی غیر معمول و مغایر با جدول مشخصات فنی، نظیر فشار بیش از حد گاز، بالا بودن بیش از حد املاح آب، نوسان برق و ...
- ۱۱- آسیب دیدگی دستگاه بر اثر استفاده غیر متعارف نظیر مصارف صنعتی، غیر خانگی و ...
- ۱۲- عدم استفاده از محافظ برق مورد تایید شرکت سازنده

در طول دوره اعتبار ضمانت نامه، هزینه هرگونه سرویس دوره ای، سرویس صافی آب و آمد و رفت سرویسکار مجاز به عهده مشتری است.

* نگهداری کلیه سوابق نصب و سرویس دستگاه، توسط مشتری الزامی است.

شرکت الیکا از تاریخ تولید محصول، به مدت ۱۰ سال قطعات یدکی استاندارد این محصول را تامین و عرضه می نماید.

شبکه سراسری خدمات مشتریان

پاسخگویی به مشتریان، هفت روز هفته، بدون تعطیلی خط ویژه: ۱۰۱۵ - ۰۲۱

شنبه تا چهارشنبه: ۸:۰۰ تا ۲۰:۰۰ پنجشنبه و روزهای تعطیل: ۸:۰۰ تا ۱۶:۰۰ سایر ساعات: پیامگیر تلفنی

استان	تلفن	کد
تهران	۵۱۰۱۱	۰۲۱
آذربایجان شرقی	۳۵۵۳۰۰۴۴ ۳۵۵۳۰۴۰۵ ۳۵۵۳۰۱۵۷ ۳۵۵۳۰۸۸۸	۰۴۱
آذربایجان غربی	۳۲۵۵۴۱۰۹	۰۴۴
اردبیل	۳۳۲۳۹۹۷۵ ۳۳۲۳۴۹۹۲ ۳۳۲۳۲۱۱۱	۰۴۵
اصفهان	۳۶۶۷۲۰۵۳ ۳۶۶۷۳۳۹۰-۲	۰۳۱
البرز	۳۶۲۱۳۹۴۹	۰۲۶
ایلام	۳۳۳۴۴۰۹۰	۰۸۴
بوشهر	۳۳۵۵۲۳۲۱	۰۷۷
چهارمحال و بختیاری	۳۲۲۵۲۱۲۳	۰۳۸
خراسان جنوبی	۳۲۴۵۰۰۵۵	۰۵۶
خراسان رضوی	۳۸۴۲۶۴۱۷ ۳۸۴۰۱۱۴۳ ۳۸۴۲۰۴۱۱	۰۵۱
خراسان شمالی	۳۲۲۲۷۵۷۵	۰۵۸
خوزستان	۳۲۲۱۰۸۶۲ ۳۲۲۳۰۷۴۱-۳ ۴۲۶۹۱۰۵۰ ۵۳۵۱۰۴۱۰	۰۶۱
زنجان	۳۳۳۶۶۲۳۲	۰۲۴
سمنان	۳۲۳۶۰۲۰۲	۰۲۳
سیستان و بلوچستان	۳۳۲۱۶۶۶۱	۰۵۴
فارس	۳۶۴۶۲۰۰۰-۳	۰۷۱
قزوین	۳۳۵۷۱۰۱۱	۰۲۸
قم	۳۲۹۴۰۵۹۱	۰۲۵
کرمان	۳۲۶۶۶۲۱۶ ۳۲۲۲۴۲۷۷ ۳۲۲۲۲۲۲۷	۰۳۴
کرمانشاه	۳۸۳۶۳۰۰۰۶ ۳۸۳۶۲۰۰۰۳ ۳۸۳۶۶۴۷۸-۹	۰۸۳
کردستان	۳۳۶۶۶۷۷۶	۰۸۷
کهگیلویه و بویراحمد	۳۳۲۳۶۳۷۴	۰۷۴
گلستان	۳۲۲۴۴۴۶۰ ۳۲۲۲۵۳۲۱ ۳۲۲۲۰۰۰۹۷	۰۱۷
گیلان	۳۳۲۳۳۳۵۵ ۳۳۲۳۳۳۸۸ ۳۳۲۲۰۵۰۳-۴	۰۱۳
لرستان	۳۳۴۲۱۱۰۰	۰۶۶
مازندران	۳۲۲۸۹۷۵۰ ۳۲۲۵۸۸۰۰-۱ ۴۲۰۴۱۷۷۸	۰۱۱
مرکزی	۳۲۲۲۱۶۹۱ ۳۲۲۴۰۸۷۹ ۳۲۲۳۰۰۰۱۹ ۳۲۲۴۵۸۹۱	۰۸۶
هرمزگان	۳۲۲۱۱۴۴۱	۰۷۶
همدان	۳۸۲۱۹۱۰۰	۰۸۱
یزد	۳۸۲۶۸۷۵۰	۰۳۵

شبکه سراسری خدمات مشتریان: ۱۱ ۱۰ ۵-۰۲۱

bitafamily.com

دفتر مرکزی: تهران، بزرگراه آیت الله سعیدی، چهاردانگه،
خیابان کیان تایر، خیابان شهید چمران، خیابان شهدای گمنام
کدپستی: ۳۳۱۹۶-۳۶۴۷۳ تلفن: ۵۱۰۱۲۲۲۲ - ۰۲۱